

# みんなくりポジトリ

国立民族学博物館学術情報リポジトリ National Museum of Ethnology

「カム・オアイ家霊簿」2書、「バック・カム一族家霊簿ノート」に基づく系図資料

メタデータ	言語: jpn 出版者: 公開日: 2009-04-28 キーワード (Ja): キーワード (En): 作成者: 樫永, 真佐夫 メールアドレス: 所属:
URL	<a href="https://doi.org/10.15021/00001412">https://doi.org/10.15021/00001412</a>

### III

「カム・オアイ家霊簿」2書、  
「バック・カム一族家霊簿ノート」  
に基づく系図資料



## 系図資料

系図資料1：

「クアム・トー・ムオン・ムアッ」によるムオン・ムアッ首領の系譜

系図資料2：

「啓定二年カム・オアイ家霊簿」に基づくカム・オアイの系譜関係

系図資料3：

ヴィー・オット子孫の系譜関係

系図資料4：

「(スア・ムオン)カム・オアイ家霊簿」に基づくカム・オアイの系譜関係

系図資料5：

「バック・カム一族家霊簿ノート」に基づくムオン・ムオイ首領の系譜関係

- (\*) 系図中の人物名は、日本語に訳さず「統一ローマ字表記」黒タイ語で記した。カナ表記すると、声調や母音について表記上の区別が困難であり、各人物間の区別も困難になるからである。なお、本書で「統一ローマ字表記」を用いる場合はイタリックを用い、クオックゲー表記ベトナム語との区別を明確にする原則である。しかし、系図資料に登場する人物名は黒タイの人物のみなので、イタリック体を用いていない。ただし、ここに登場する人物のベトナム語名を記す場合、[ ]内に記した。

系図資料 1 :

「クアム・トー・ムオン・ムアッ」によるムオン・ムアッ首領の系譜

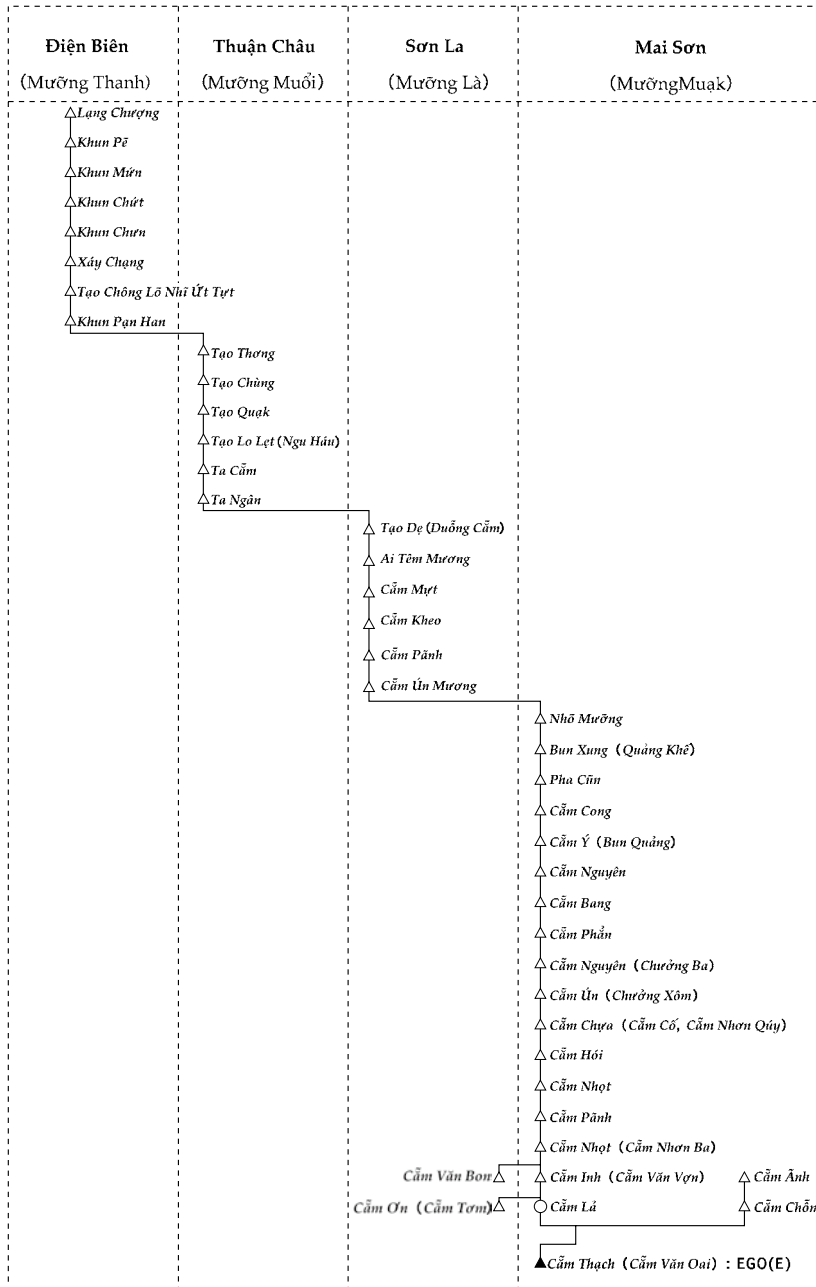

## 系図資料 2

### 「啓定二年カム・オアイ家霊簿」に基づくカム・オアイの系譜関係

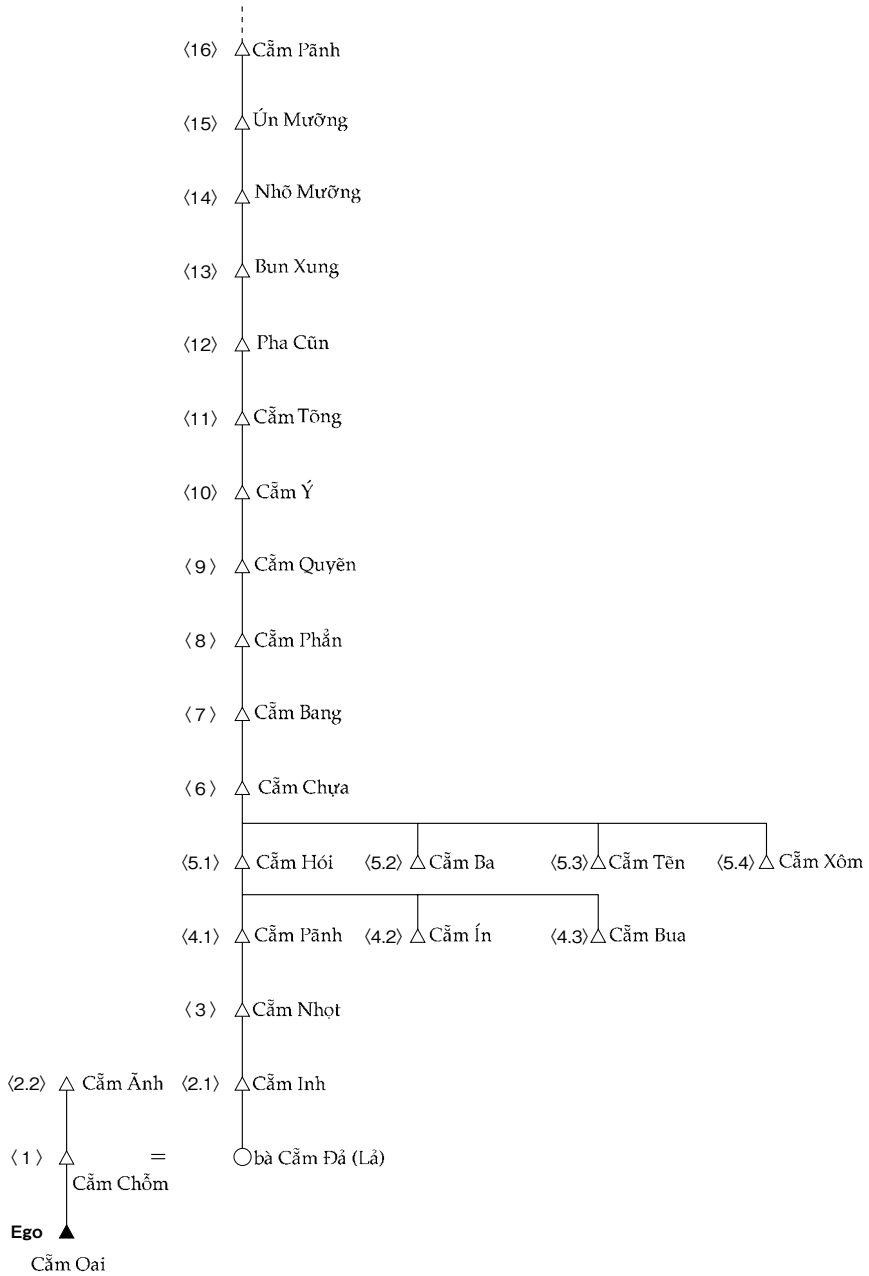



### 系図資料3：ヴィー・オット子孫の系譜関係

(カム・ビン [1907-1988] から息子カム・チョン [1934] が聞いた系譜知識に基づく)

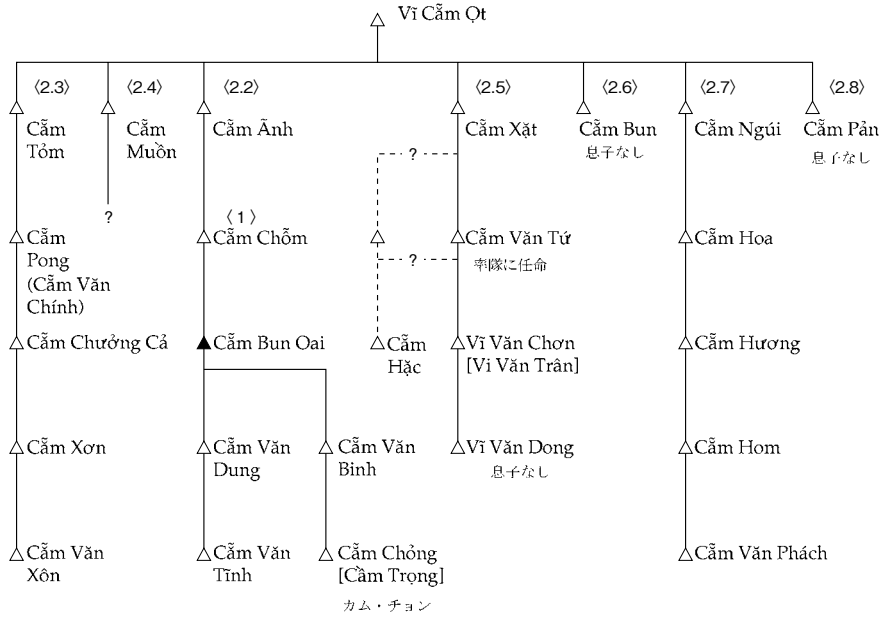



系図資料4：「(スア・ムオン) カム・オアイ家霊簿」に基づくカム・オアイの系譜関係

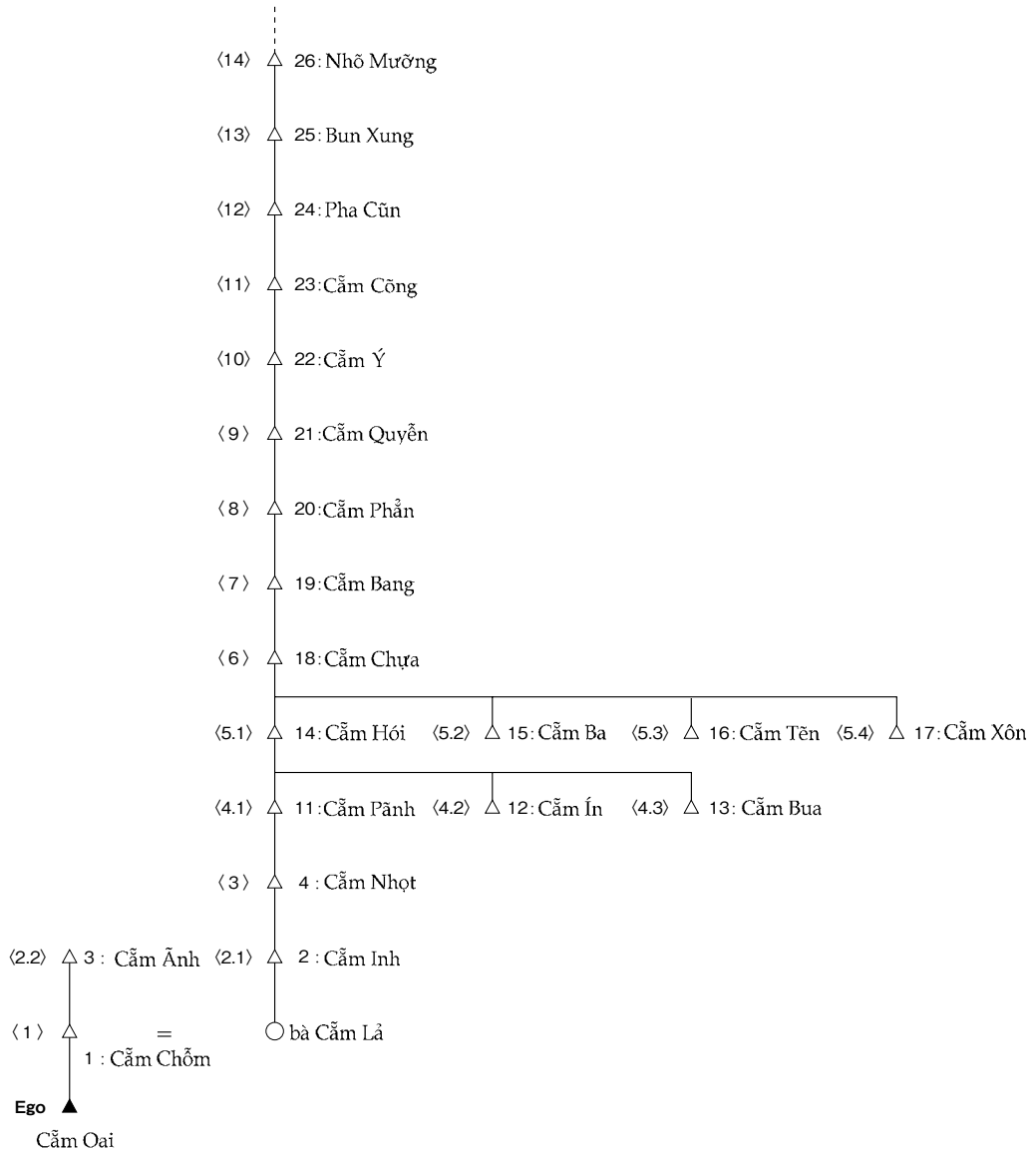

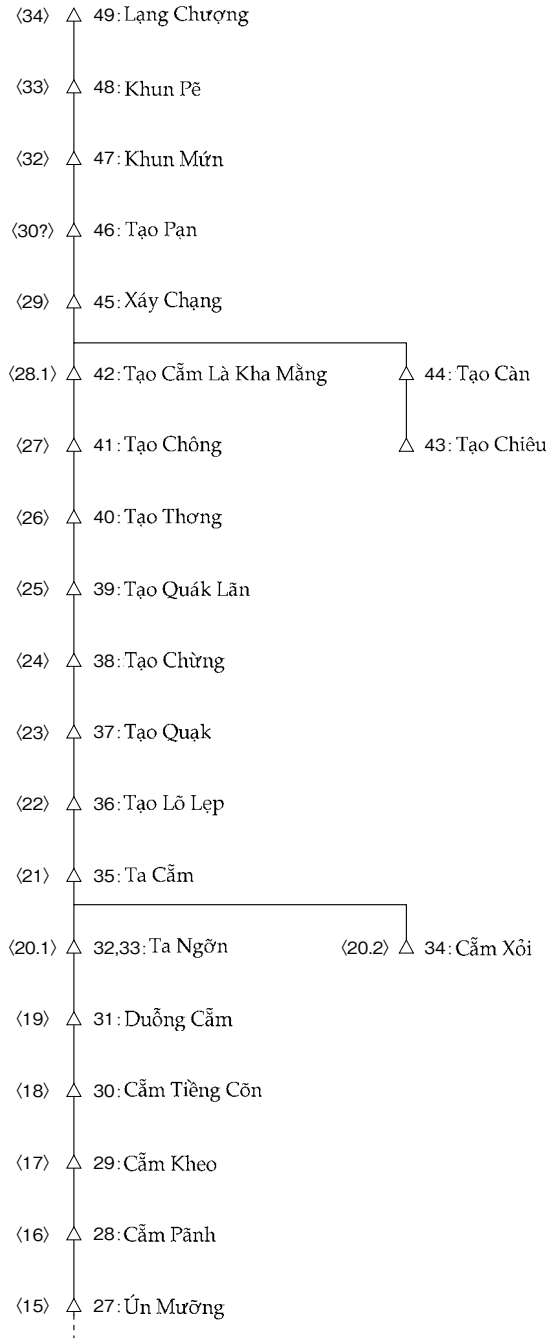

系図資料5：「バック・カム一家霊簿ノート」に基づくムオン・ムオイ首領の系譜関係

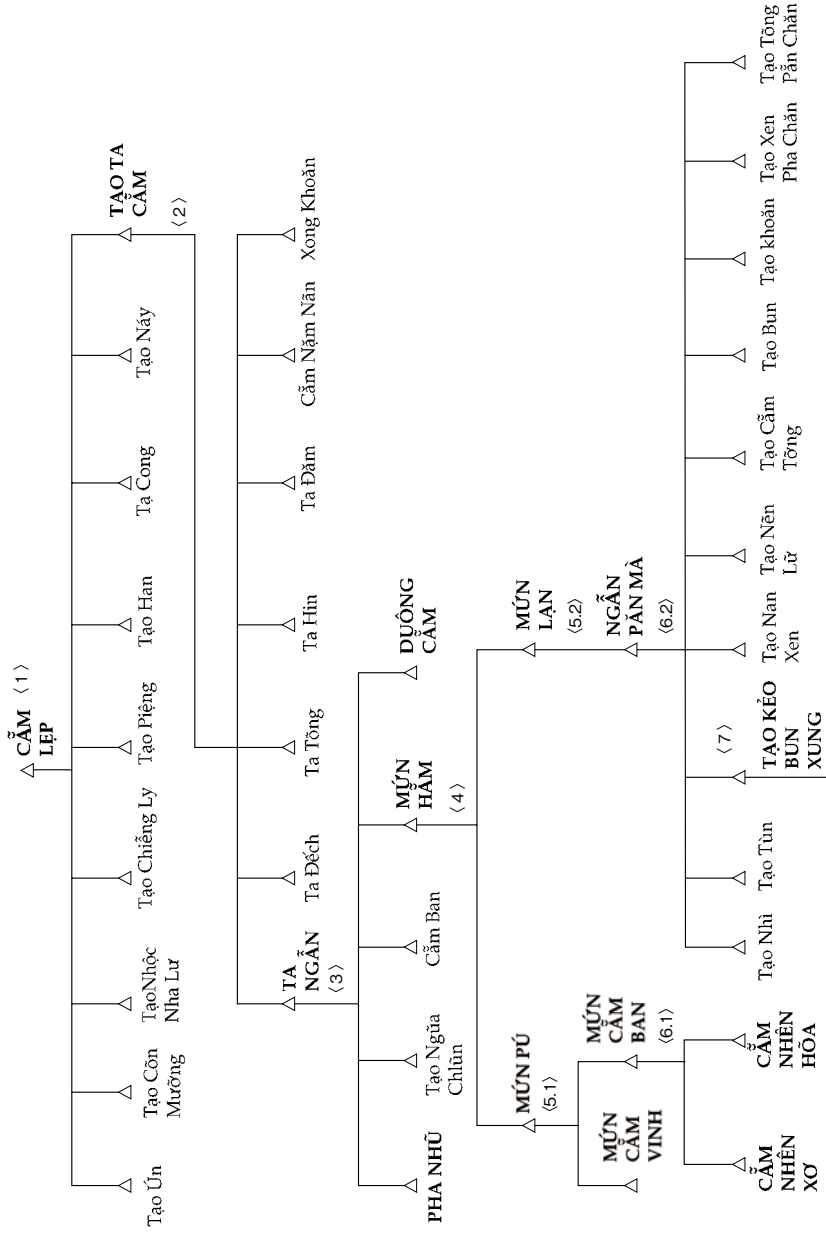

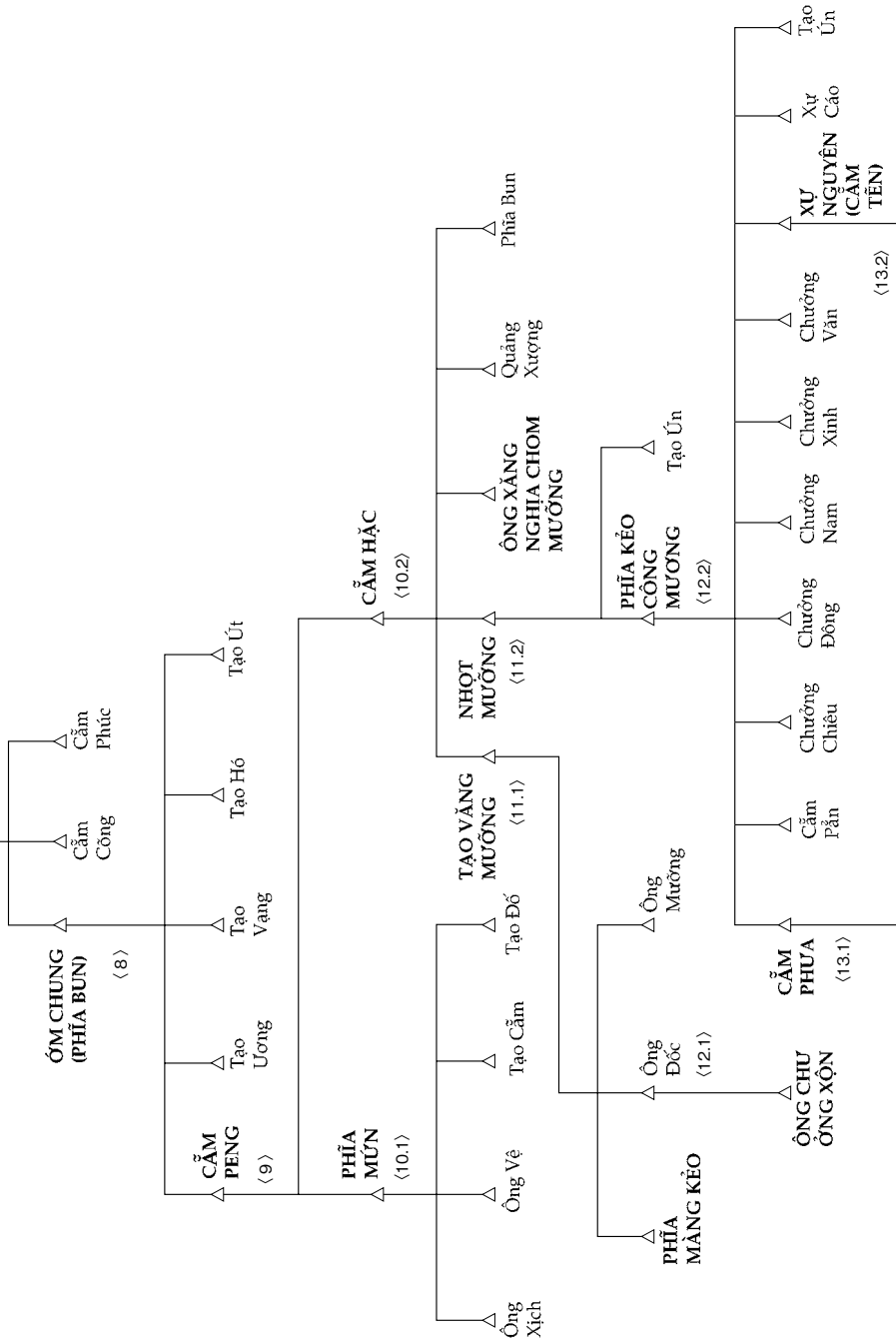



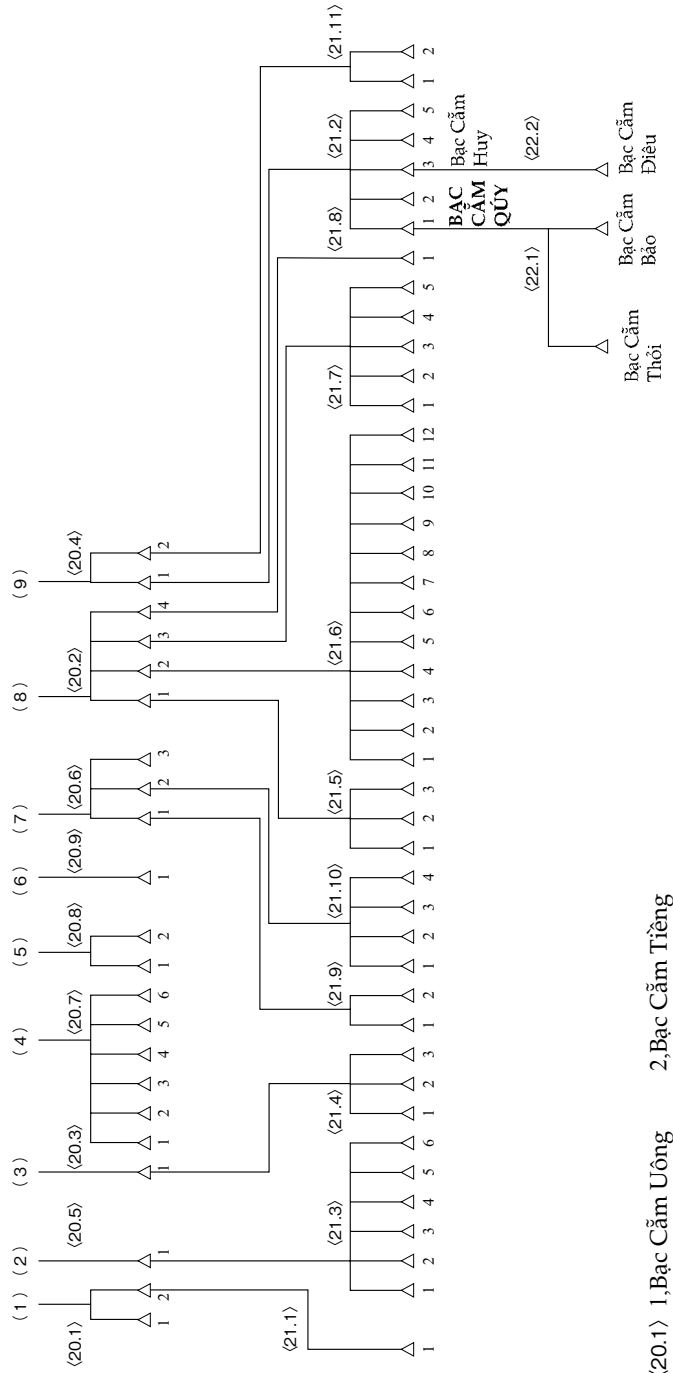

- (1) <20.1> 1, BẠC CẨM ƯƠNG      2, BẠC CẨM TIỀNG
- <21.1> 1, BẠC CẨM ƠN
- (2) <20.5> 1, BẠC CẨM PIỆNG
- <21.3> 1, BẠC CẨM MINH      2, BẠC CẨM XANG      3, BẠC CẨM KHOANG      4, BẠC CẨM THANG      5, BẠC CẨM THANG      6, BẠC CẨM CƯỜNG
- (3) <20.3> 1, BẠC CẨM CHÂU

- (21.4) 1, Bạc Cầm Đông                    2, Bạc Cầm Càn                    3, Bạc Cầm Khan  
 (4) (20.7) 1, Bạc Cầm Phú                    2, Bạc Cầm Nguyễn Him                    3, Bạc Cầm Ui                    4, Bạc Cầm Xong                    5, Bạc Cầm Xam  
                   6, Bạc Cầm Xêng  
 (5) (20.8) 1, Bạc Cầm Inh                    2, Bạc Cầm Xôm  
 (6) (20.9) 1, Bạc Cầm Hê  
 (7) (20.6) 1, Bạc Cầm Phanh                    2, Bạc Cầm Chiên                    3, Bạc Cầm Nói  
                   2, Bạc Cầm Áo  
                   2, Bạc Cầm Hổm                    3, Bạc Cầm Dên                    4, Bạc Cầm Dọn  
 (8) (20.2) 1, Bạc Cầm Muôn                    2, Bạc Cầm Chính                    3, Bạc Cầm Thiếp                    4, **BẠC CẦM NĂM**  
                   2, Bạc Cầm Ban                    3, Bạc Cầm Dảng  
                   2, Bạc Cầm Hương                    3, Bạc Cầm Cương                    4, Bạc Cầm Pâu                    5, Bạc Cầm Dương                    6, Bạc Cầm Xinh  
                   1, Bạc Cầm Hiêm                    3, Bạc Cầm Bến                    3, Bạc Cầm Cường                    4, Bạc Cầm Pâu                    5, Bạc Cầm Dương                    6, Bạc Cầm Xinh  
                   7, Bạc Cầm Xuyên                    8, Bạc Cầm Pịn                    9, Bạc Cầm Chăn                    10, Bạc Cầm Xức                    11, Bạc Cầm Cók                    12, Bạc Cầm Đinh  
                   1, Bạc Cầm Đưa                    2, Bạc Cầm Khoa                    3, Bạc Cầm Xới                    4, Bạc Cầm Tân                    5, Bạc Cầm Hào  
                   1, Bạc Cầm Chực [Bạc Cầm Trực]  
 (9) (20.4) 1, **BẠC CẦM AN**                    2, Bạc Cầm Yên  
                   1, **BẠC CẦM QUÝ**                    2, Bạc Cầm Chởm [Bạc Cầm Châm]                    3, Bạc Cầm Huy                    4, Bạc Cầm Bình                    5, Bạc Cầm Khan  
                   1, Bạc Cầm Chơn [Bạc Cầm Chân]                    2, Bạc Cầm Inh

[付記] この系図中の人名を記すにあたっては、「統一ローマ字表記」黒タイ語を用いた。大文字・太字で記された人物は、かつてのムオイ首領である。  
 なお、( )内はその人の別名であり、[ ]内は、キン語名である。